

Projektor Dell™ M110

Guia do Usuário

Notas, Precauções e Alertas



NOTA: Uma NOTA indica informações importantes que o ajudam a usar melhor seu projetor.



PRECAUÇÃO: Uma PRECAUÇÃO indica dano em potencial ao hardware ou perda de dados se as instruções não forem seguidas.



AVISO: Um AVISO indica o risco de danos materiais, danos pessoais ou morte.

As informações contidas neste documento estão sujeitas a alteração sem aviso prévio.

© 2012 Dell Inc. Todos os direitos reservados.

É estritamente proibida a reprodução destes materiais de qualquer modo sem a permissão por escrito da Dell Inc.

Marcas comerciais usadas neste texto: *Dell* e a logomarca *DELL* são marcas registradas de Dell Inc.; *DLP* e a logomarca *DLP* são marcas registradas de TEXAS INSTRUMENTS INCORPORATED; *Microsoft* e *Windows* são marcas registradas de Microsoft Corporation nos Estados Unidos e/ou outros países.

Outras marcas e nomes comerciais podem ser usados neste documento para se referir tanto a entidades que reivindicam as marcas e os nomes ou seus produtos. A Dell Inc. nega qualquer interesse de propriedade em marcas ou nomes comerciais que não sejam os seus próprios.

Modelo M110

Maior de 2012 Rev. A01

Conteúdo

1	O projetor Dell	6
	Sobre o projetor	8
2	Como conectar o projetor	10
	Conexão a um computador	11
	Conexão a um computador usando um cabo VGA	11
	Conexão de um Computador por um Cabo USB	12
	Conexão a um Computador Usando o Conector Sem Fio (Opcional)	13
	Conexão a um reprodutor de DVD	14
	Conexão de um reprodutor de DVD usando um cabo A/V a RCA	14
	Conexão de um reprodutor de DVD usando um cabo HDMI	15
	Conexão à Multi-Mídia	16
	Conexão à Multi-Mídia usando Disco Flash USB	16
	Conexão à Multi-Mídia usando o cartão MicroSD	17
3	Como usar seu projetor	18
	Como ligar seu projetor	18
	Como desligar seu projetor	18
	Como ajustar da imagem projetada	19

Como elevar o projetor	19
Como abaixar o projetor	19
Ajuste do Foco do Projetor	20
Ajuste do tamanho da imagem projetada	21
Como usar o painel de controle	23
Instalação da Pilha do Controle Remoto (opcional)	27
Alcance operacional com controle remoto	28
Utilização da Exibição na Tela	29
INPUT SOURCE (FONTE DE ENTRADA)	29
AUTO ADJUST (AJUSTE AUTOMÁTICO)	30
VIDEO MODE (MODO DE VÍDEO)	31
VOLUME	31
AUDIO INPUT (ENTRADA DE ÁUDIO)	31
ADVANCED SETTINGS (CONFIGURAÇÕES AVANÇADAS)	32
LANGUAGE (IDIOMA)	42
Introdução à multimídia	43
Como configurar o tipo de arquivo para multimídia com USB	44
Como configurar o tipo de arquivo para multimídia com MicroSD	46
Como configurar o tipo de arquivo para multimídia com a Memória Interna	48
Office Viewer para USB, Micro SD, e Memória Interna	50
Configuração multimídia para USB, Micro SD, e Memória interna	51
PHOTO SETUP (Configuração de foto)	51
VIDEO SETUP (Configuração de vídeo)	52
MUSIC SETUP (Configuração de música)	52

	FIRMWARE UPDATE (ATUALIZAÇÃO DE FIRMWARE)	53
4	Solução de problemas do projetor	54
	Sinal-guia	58
5	Especificações	59
6	Como entrar em contato com a Dell	63
7	Apêndice: Glossário	64

O projetor Dell

O projetor é fornecido com todos os itens indicados abaixo. Verifique se todos os itens estão presentes e entre em contato com a Dell™ se algum estiver faltando.

Conteúdo da embalagem

Cabo de alimentação

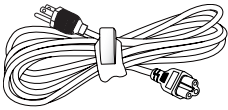

Universal 24 pinos para cabo VGA

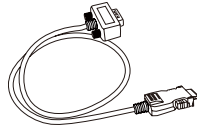

Guia do Usuário em CD & Documentação

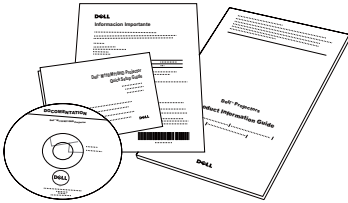

Maleta para transporte

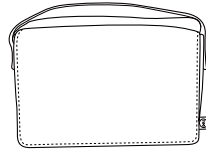

Adaptador CA

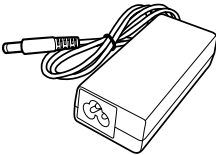

Conteúdo opcional

Controle remoto



Cabo HDMI 1,2 m

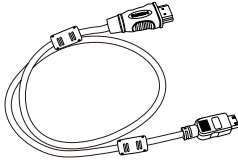

Cabo USB 1,2 m (USB-A a USB-A)

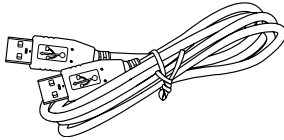

Mini tripé

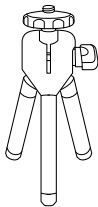

conector 3,5 mm A/V para cabo RCA

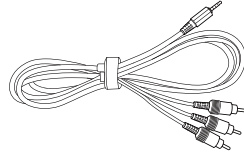

Cabo conector 3,5 mm A/V

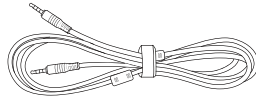

Universal 24 pinos para cabo VGA e saída de Áudio

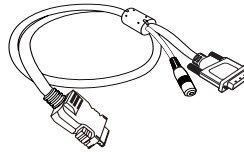

Adaptador de rede sem fios

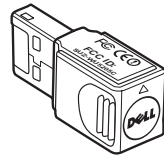

Sobre o projetor

Vista Superior

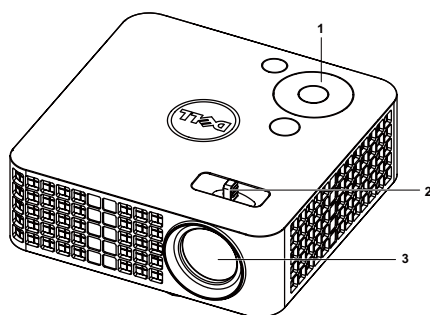

Vista Inferior

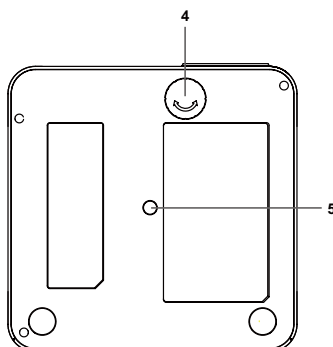

1	Painel de controle
2	Anel de foco
3	Lente
4	Roda de ajuste da inclinação
5	Orifício de instalação para tripé: Inserir porca 1/4"*20 UNC

⚠ PRECAUÇÃO: Instruções de segurança

- 1 Não use o projetor próximo a aparelhos que gerem muito calor.
- 2 Não use o projetor em áreas onde haja excesso de poeira. A poeira pode causar a falha do sistema e o projetor será desligado automaticamente.
- 3 Certifique-se de que o projetor esteja montado numa área bem-ventilada.
- 4 Não obstrua as ranhuras e aberturas de ventilação no projetor.
- 5 Certifique-se de que o projetor funcione em temperatura ambiente (5°C a 35°C).
- 6 Não tente tocar a saída de ventilação já que esta pode esquentar muito depois que o projetor for ligado ou imediatamente depois que ele tenha sido ligado.
- 7 Não olhe dentro da lente enquanto o projetor estiver ligado pois isto pode ferir seus olhos.
- 8 Não coloque nenhum objeto perto ou em frente do projetor nem cubra sua lente enquanto o projetor estiver ligado pois o calor pode fazer o objeto derreter ou queimar.
- 9 Não use álcool para limpar a lente.

10 Não use este projetor sem fio perto de marca-passo cardíaco.

11 Não use este projetor sem fio perto de equipamento médico.

12 Não use este projetor sem fio perto de fornos de microondas.



NOTA:

- Kite de Tripé Recomendado para o Projetor (VXJN3). Para mais informações, ver o website de Suporte da Dell em support.dell.com.
- Para mais informações, consulte as *Informações de Segurança* que acompanham seu projetor.

2

Como conectar o projetor

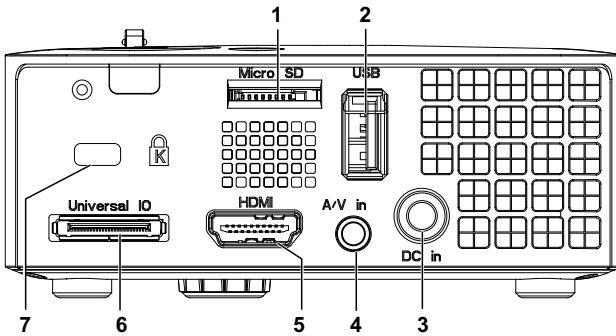

1	Slot do cartão MicroSD para reprodução multi-mídia (Vídeo/Áudio/Foto) e atualização do firmware de suporte de mídia e processador de imagem	5	Conector HDMI
2	Conector USB Tipo A para tela USB, reprodutor multi-mídia (Vídeo/Áudio/Foto), acesso ao armazenamento da memória USB (drive flash USB/memória interna), atualização de firmware, e suporte opcional de adaptador sem fio e mobishow	6	Conector de E/S universal para entrada VGA e saída de Áudio
3	Conector de entrada DC	7	Ranhura para cabo de segurança
4	Conector de entrada de áudio/vídeo		

⚠ PRECAUÇÃO: Antes de iniciar qualquer procedimento desta seção, siga as Instruções de segurança descritas em página 8.

Conexão a um computador

Conexão a um computador usando um cabo VGA

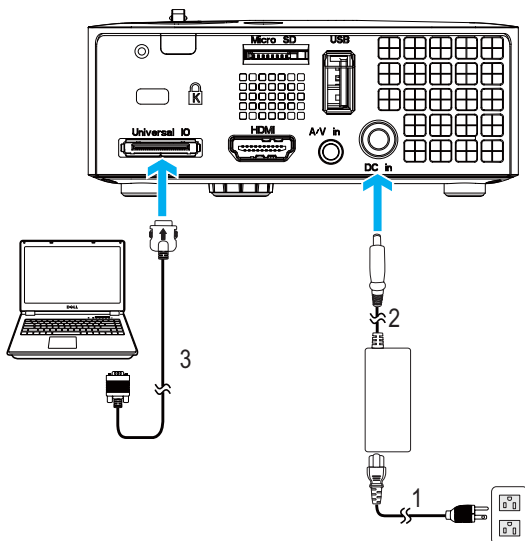

1	Cabo de alimentação
2	Adaptador CA
3	Universal 24 pinos para cabo VGA

NOTA: Apenas um cabo universal 24 pinos para VGA é enviado com seu projetor. Um cabo adicional universal 24 pinos para VGA ou 24 pinos para VGA e cabo de saída de áudio pode ser comprado no website da Dell em www.dell.com.

Conexão de um Computador por um Cabo USB

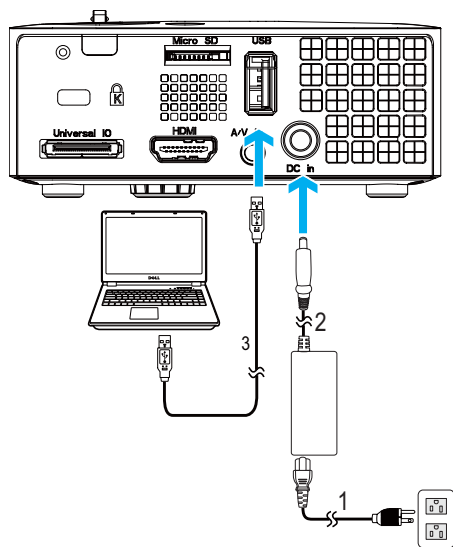



1	Cabo de alimentação
2	Adaptador CA
3	Cabo USB-A a USB-A

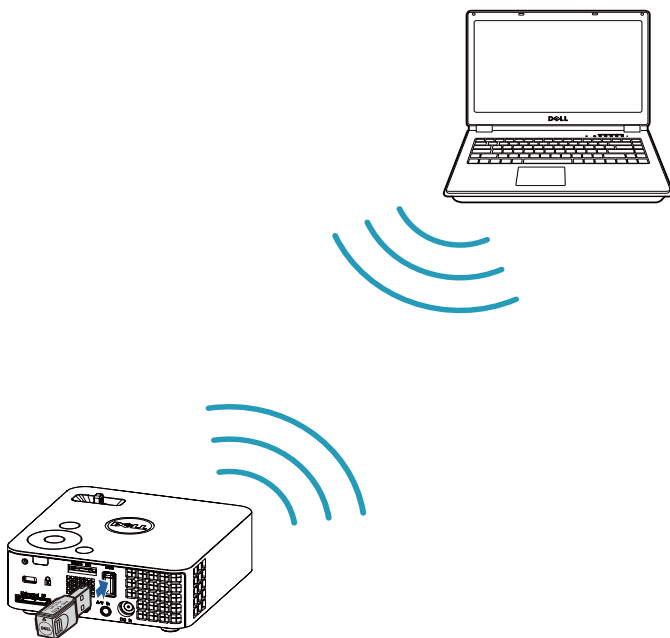

NOTA: Plug and Play. O cabo USB (USB A a A) não é enviado com seu projetor. Você pode adquirir o cabo USB (USB A a A) no website Dell em www.dell.com.

Conexão a um Computador Usando o Conector Sem Fio (Opcional)



 **NOTA:** Seu computador deve ser equipado com um conector sem fio e apropriadamente configurado para detectar outra conexão sem fio. Consulte a documentação de seu computador sobre como configurar uma conexão sem fio.

 **NOTA:** Seu projetor deve estar instalado com um emulador sem fio se quiser usar o monitor sem fio. O plugue sem fio não é enviado com seu projetor. Você pode adquiri-lo no website Dell em www.dell.com.

Conexão a um reprodutor de DVD

Conexão de um reprodutor de DVD usando um cabo A/V a RCA

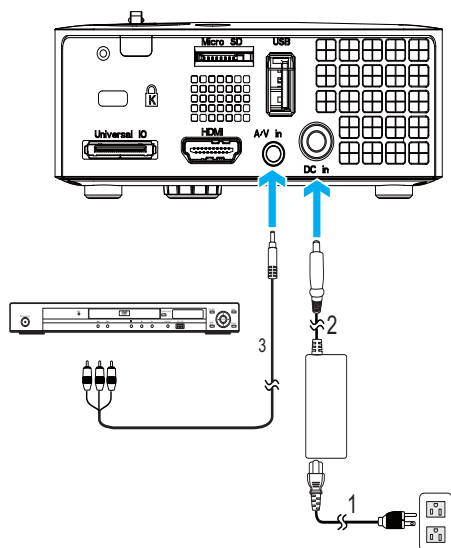

1	Cabo de alimentação
2	Adaptador CA
3	conector 3,5 mm A/V para cabo RCA

NOTA: O cabo conector 3,5 mm A/V a RCA não é enviado com seu projetor. Você pode adquirir o cabo conector 3,5 mm A/V a RCA no website Dell em www.dell.com.

Conexão de um reprodutor de DVD usando um cabo HDMI

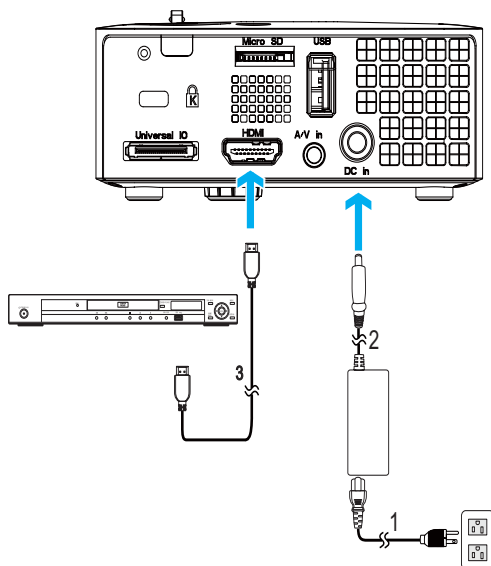

1	Cabo de alimentação
2	Adaptador CA
3	Cabo HDMI



NOTA: O cabo HDMI não é enviado com seu projetor. Você pode adquirir o cabo HDMI no website Dell em www.dell.com.

Conexão à Multi-Mídia

Conexão à Multi-Mídia usando Disco Flash USB

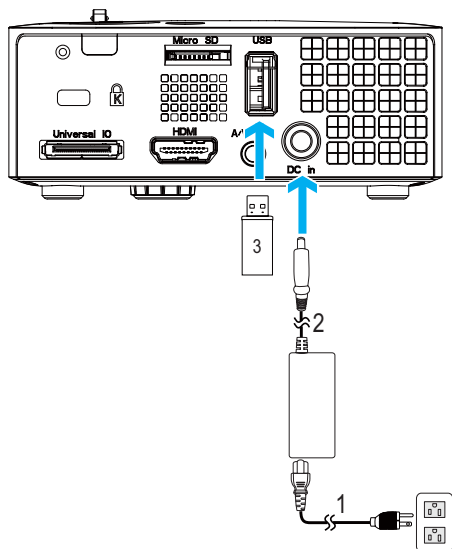

1	Cabo de alimentação
2	Adaptador CA
3	Disco flash USB

NOTA: O disco flash USB não é enviado com seu projetor.

Conexão à Multi-Mídia usando o cartão MicroSD

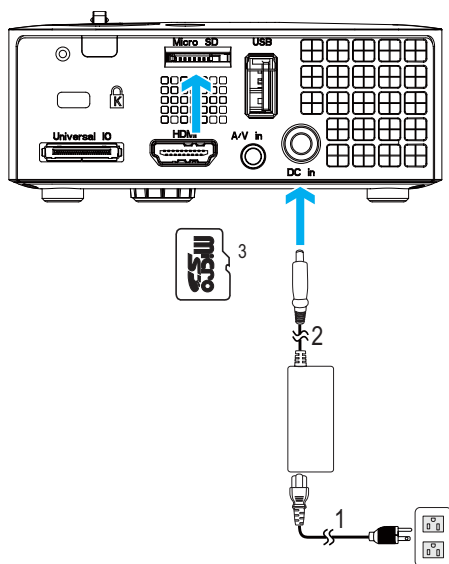

1	Cabo de alimentação
2	Adaptador CA
3	Cartão MicroSD



NOTA: O cartão microSD não é enviado com seu projetor.

Como usar seu projetor

Como ligar seu projetor

 **NOTA:** Ligue o projetor antes de ligar a fonte (computador, DVD player, etc.). A luz do botão **Power (Liga/desliga)** pisca em azul até ser pressionado.

- 1 Conecte o cabo de alimentação com o adaptador CA e os cabos de sinal apropriados ao projetor. Para obter informações sobre como conectar o projetor, consulte "Como conectar o projetor" na página 10.
- 2 Pressione o botão **Power (Liga/desliga)** (consulte "Como usar o painel de controle" na página 23 para localizar o botão **Power (Liga/desliga)**).
- 3 Ligue sua fonte (computador, reproduutor de DVD, etc.).
- 4 Conecte sua fonte ao projetor usando o cabo apropriado. Veja "Como conectar o projetor" na página 10 para instruções para conectar sua fonte ao projetor.
- 5 Por padrão, a fonte de entrada do projetor é definida como VGA. Mude a fonte de entrada do projetor se necessário.
- 6 Caso haja várias origens conectadas ao projetor, pressione o botão **Source (Origem)** no controle remoto ou no painel de controle para selecionar a origem desejada. Veja "Como usar o painel de controle" na página 23 e "Como usar o controle remoto (opcional)" na página 25 para localizar o botão de **Source (Origem)**.

Como desligar seu projetor

 **PRECAUÇÃO:** Desconecte o projetor da tomada depois de desligá-lo adequadamente, conforme explicado no procedimento a seguir.

- 1 Pressione o botão **Power (Liga/desliga)**. Siga a instrução exibida na tela para desligar adequadamente o projetor.

 **NOTA:** A mensagem "**Press Power Button to Turn off Projector (Pressione o Botão Liga/Desliga para Desligar o Projetor)**" aparecerá na tela. A mensagem desaparecerá depois de 5 segundos ou você pode pressionar o botão **Menu** para apagá-la.

- 2 Pressione novamente o botão **Power (liga/desliga)**. Os ventiladores de arrefecimento continuam funcionando por 120 segundos.

3 Para desligar o projetor rapidamente, pressione o botão Liga/desliga e mantenha-o pressionado por 1 segundo enquanto os ventiladores de arrefecimento do projetor ainda estiverem funcionando.

NOTA: Antes de voltar a ligar o projetor, espere 60 segundos para permitir que a temperatura interna estabilize.

4 Desconecte o cabo de alimentação e adaptador CA da tomada e do projetor.

Como ajustar da imagem projetada

Como elevar o projetor

1 Levante o projetor ao ângulo de exibição desejado e use o ajuste de inclinação frontal para fazer o ajuste fino do ângulo de exibição.

Como abaixar o projetor

1 Baixe o projetor e use a roda de ajuste frontal de inclinação para fazer o ajuste fino do ângulo de exibição.

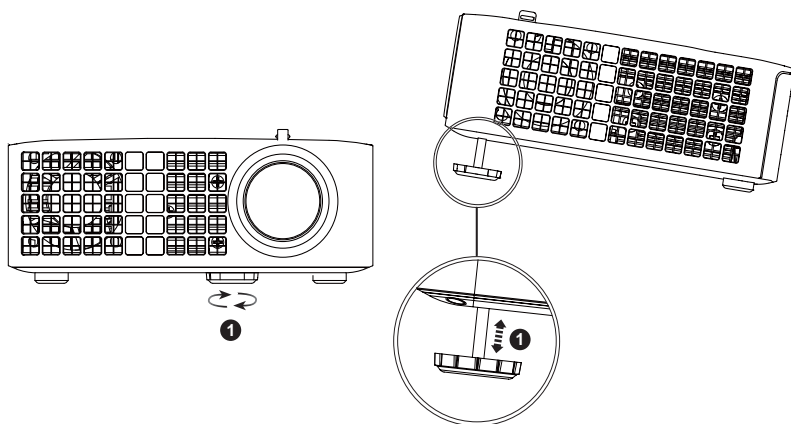

1	Roda frontal de ajuste da inclinação (Ângulo de inclinação: 0 a 6 graus)
---	---

Ajuste do Foco do Projetor

⚠ PRECAUÇÃO: Para evitar danos ao projetor, verifique se as rodas de elevação estão completamente retraídas antes de deslocar o projetor ou colocá-lo na maleta para transporte.

1 Gire a guia de foco até que a imagem fique nítida. O projetor focaliza distâncias que varia de 3,18 pés a 8,48 pés (97 cm a 258 cm).

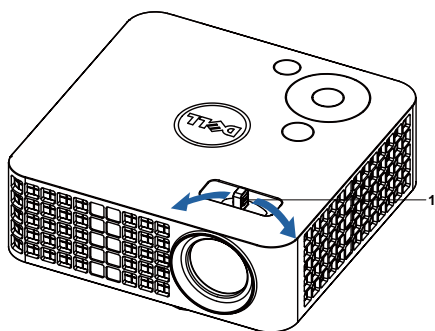

1	Guia de foco
---	--------------

Ajuste do tamanho da imagem projetada

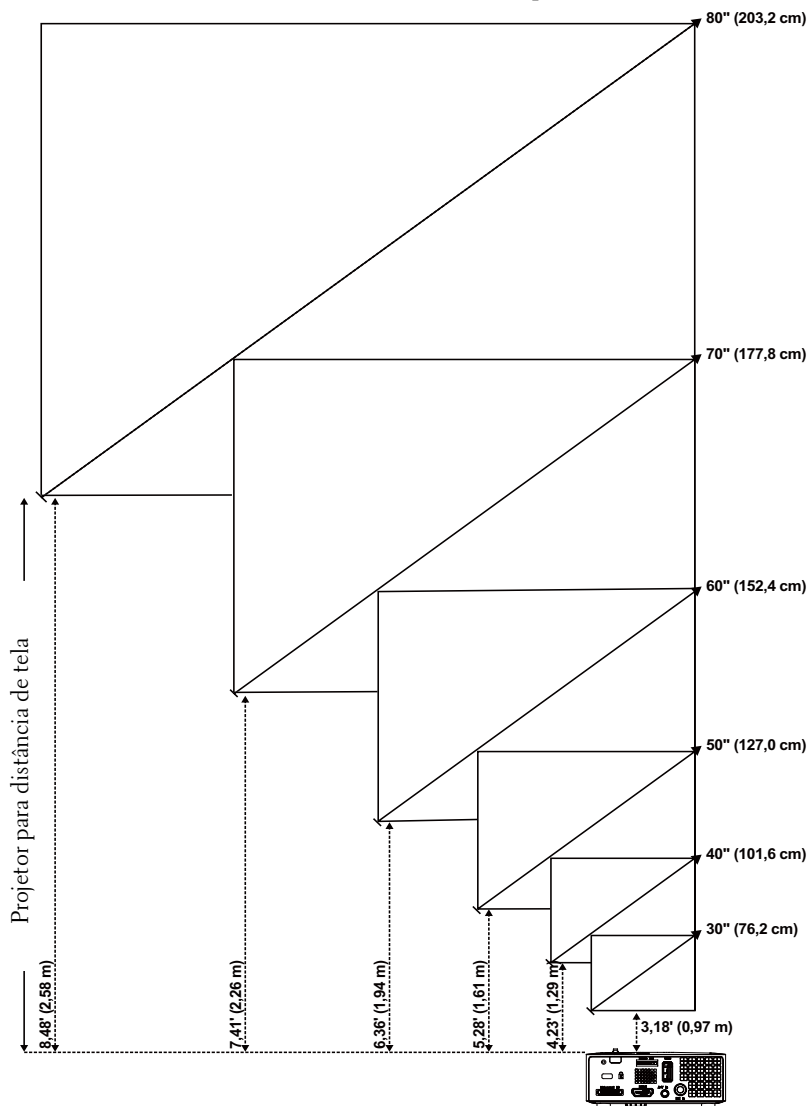

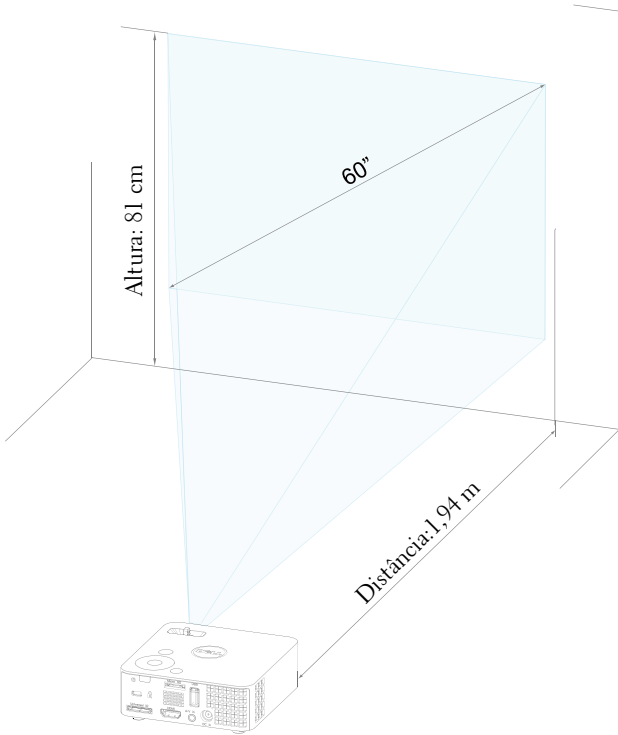

Tela (diagonal)	30" (76,2 cm)	40" (101,6 cm)	50" (127,0 cm)	60" (152,4 cm)	70" (177,8 cm)	80" (203,2 cm)
Tamanho da tela	25,59" X 15,75"	33,86" X 21,26"	42,13" X 26,38"	50,79" X 31,89"	59,45" X 37,01"	67,72" X 42,52"
	(65 cm X 40 cm)	(86 cm X 54 cm)	(107 cm x 67 cm)	(129 cm X 81 cm)	(151 cm X 94 cm)	(172 cm X 108 cm)
Hd	15,75" (40 cm)	21,26" (54 cm)	26,38" (67 cm)	31,89" (81 cm)	37,01" (94 cm)	42,52" (108 cm)
Distância	3,18" (0,97 m)	4,23' (1,29 m)	5,28' (1,61 m)	6,36' (1,94 m)	7,41' (2,26 m)	8,48' (2,58 m)
* Esse gráfico deve ser usado pelo usuário apenas como referência.						



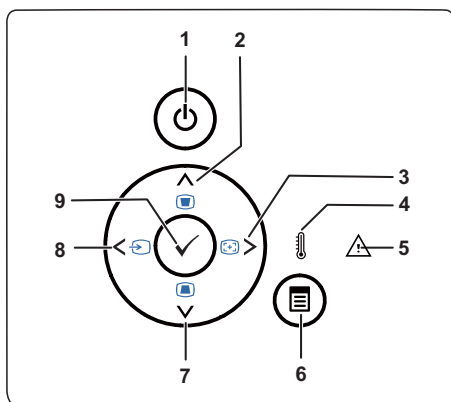



Como usar o painel de controle



1	Funcionamento	Liga ou desliga o projetor. Para obter mais informações, consulte "Como ligar seu projetor" na página 18 e "Como desligar seu projetor" na página 18.
2	Para cima  / Ajuste de distorção trapezoidal	Pressione para selecionar os itens do Menu de Exibição em Tela (OSD). Pressione para ajustar a distorção da imagem causada pela inclinação do projetor (+/-40 graus).
3	Direita  / Ajuste Automático	Pressione para selecionar os itens do Menu de Exibição em Tela (OSD). Pressione para sincronizar o projetor com a origem de entrada.



 **NOTA:** O Auto Adjust (Ajuste Automático) não funciona se a exibição na tela (OSD) estiver visível.

4	LED de temperatura	<p>Se o indicador âmbar de TEMPERATURA estiver aceso ou piscando, um dos seguintes problemas pode ter ocorrido:</p> <ul style="list-style-type: none"> • A temperatura interna do projetor está muito alta <p>Para obter mais informações, consulte "Solução de problemas do projetor" na página 54 e "Sinal-guia" na página 58.</p>
5	LED de erro	<p>O LED de erro pisca em âmbar, um dos ventiladores falhou. O projetor será automaticamente desligado.</p>
6	Menu 	<p>Pressione para ativar o OSD. Use as teclas direcionais e o botão Menu para navegar no OSD.</p>
7	Para cima  / Ajuste de distorção trapezoidal	<p>Pressione para selecionar os itens do Menu de Exibição em Tela (OSD).</p> <p>Pressione para ajustar a distorção da imagem causada pela inclinação do projetor (+/-40 graus).</p>
8	Esquerda  / Origem	<p>Pressione para selecionar os itens do Menu de Exibição em Tela (OSD).</p> <p>Pressione para alternar entre as origens RGB analógico, S-Video, e HDMI quando várias origens estiverem conectadas ao projetor.</p>
9	Entrar 	<p>Pressione para confirmar o item selecionado.</p>

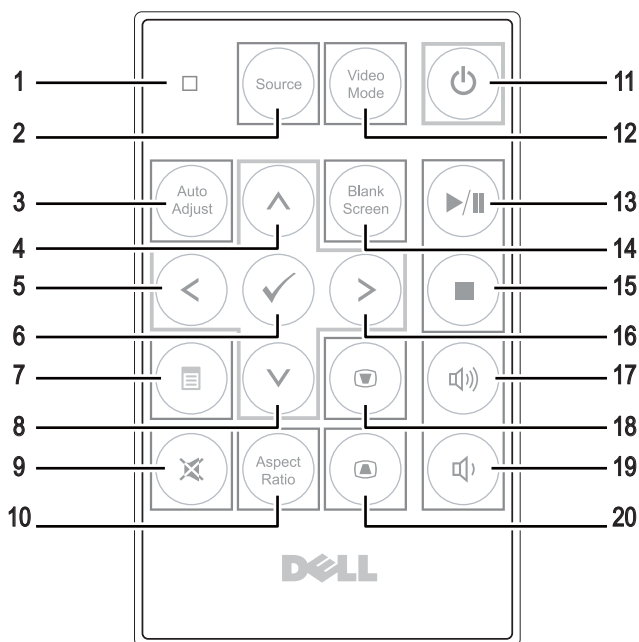
Como usar o controle remoto (opcional)



1	Luz LED	LED indicador.
2	Origem	Pressione para alternar entre RGB Analógico, Composto e fonte HDMI.
3	Ajuste automático	Pressione para sincronizar o projetor com a origem de entrada. O botão de ajuste automático não funciona se o OSD (On-Screen Display) estiver visível.
4	Para cima (▲)	Pressione para selecionar os itens do Menu de Exibição em Tela (OSD).
5	Esquerda (◀)	Pressione para selecionar os itens do Menu de Exibição em Tela (OSD).
6	Enter	Pressione para confirmar a seleção.
7	Menu	Pressione para ativar o OSD.
8	Para baixo (▼)	Pressione para selecionar os itens do Menu de Exibição em Tela (OSD).

9	Mudo	Pressione para ativar ou desativar o modo mudo do alto-falante do projetor.
10	Proporção	Pressione para alterar a proporção de uma imagem exibida.
11	Funcionamento	Liga e desliga o projetor. Para obter mais informações, consulte "Como ligar seu projetor" na página 18 e "Como desligar seu projetor" na página 18.
12	Modo de vídeo	<p>O projetor tem configurações predefinidas otimizadas para mostrar dados (apresentação de slides) ou vídeos (filmes, jogos, etc.)</p> <p>Pressione o botão Video Mode (Modo de Vídeo) e alterne entre Presentation mode (Modo de apresentação), Bright mode (Modo de brilho), Movie mode (Modo de filme), sRGB ou Custom mode (Modo padrão).</p> <p>Se você pressionar o botão Video Mode (Modo de vídeo) uma vez, aparecerá o modo de exibição atual. Pressionando o botão Video Mode (Modo de vídeo) novamente, você alterna entre os modos.</p>
13	Reproduzir/Pausa 	Pressione para reproduzir/ dar pausa no arquivo de mídia.
14	Tela vazia	Pressione para ocultar/mostrar a imagem.
15	Parar 	Pressione para parar o arquivo de mídia.
16	Direita 	Pressione para selecionar os itens do Menu de Exibição em Tela (OSD).
17	Aumentar o volume	Pressione para aumentar o volume.
18	Ajuste de distorção trapezoidal	Pressione para ajustar a distorção da imagem causada pela inclinação do projetor (+/-40 graus).
19	Diminuir o volume	Pressione para diminuir o volume.
20	Ajuste de distorção trapezoidal	Pressione para ajustar a distorção da imagem causada pela inclinação do projetor (+/-40 graus).

Instalação da Pilha do Controle Remoto (opcional)

- 1 Remover o suporte da bateria segurando a liberação lateral com firmeza e puxando o suporte da bateria.

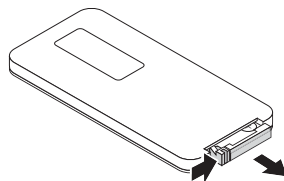

- 2 Insira uma pilhas de botão CR2032 e alinhe sua polaridade corretamente de acordo com a marcação no suporte de pilhas.

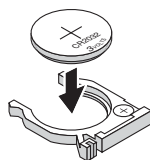

NOTA: Quando você usa o controle remoto pela primeira vez, há uma folha plástica entre a bateria e seu contato. Remova a folha antes de usar.

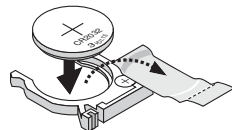

- 3 Substitua o suporte da bateria.

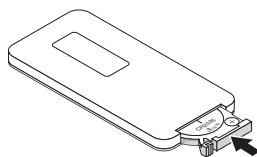

Alcance operacional com controle remoto

Taxa Operacional	
Ângulo	$\pm 20^\circ$
Distância	7m/22,97pés

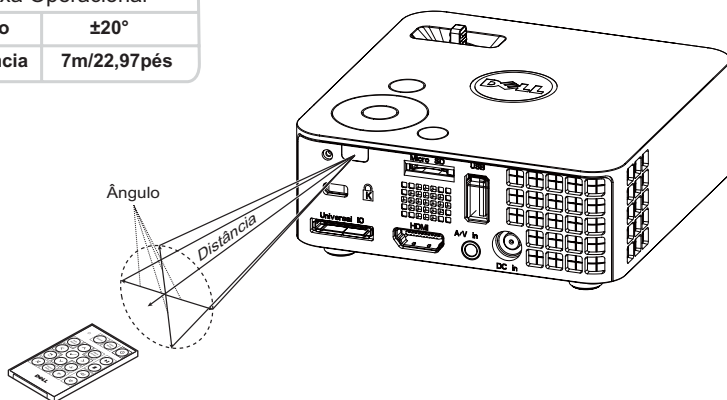

NOTA: A taxa operacional real pode diferir levemente a partir do diagrama. Pilha fraca também impedirá que o controle remoto opere apropriadamente o projetor.

Utilização da Exibição na Tela

- O projetor apresenta uma Exibição na Tela (OSD) multilíngüe que pode ser ativada com ou sem uma fonte de entrada.
- Pressione o botão Menu no painel de controle para entrar no Menu Principal.
- Para selecionar uma opção, pressione \uparrow ou \downarrow no painel de controle ou no controle remoto do seu projetor.
- Use \leftarrow ou \rightarrow no painel de controle ou no controle remoto para ajustar as configurações.
- Para sair da exibição em tela, pressione o botão **Menu** diretamente no painel de controle ou no controle remoto.

INPUT SOURCE (FONTE DE ENTRADA)

O menu Input Source (Fonte de Entrada) permite selecionar a origem de entrada do seu projetor.

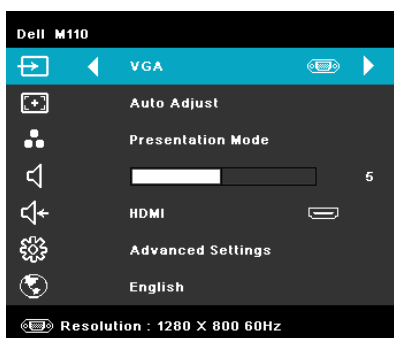

AUTO SOURCE (FONTE AUTOMÁTICA)—Se você selecionar e pressionar \checkmark para ativar, a opção Fonte Automática automaticamente encontrará a próxima fonte de entrada disponível.

VGA—Pressione \checkmark para detectar o sinal VGA.

DoUSB—Permite a você exibir a tela de computador/laptop para seu projetor através do cabo USB.



NOTA: Quando você conecta o projetor e o computador pelo cabo USB, uma mensagem "USB conectado" aparecerá e permitirá que você selecione fontes de entrada como DoUSB ou Armazenamento.

Aparece a Tela USB conectado mostrada abaixo:

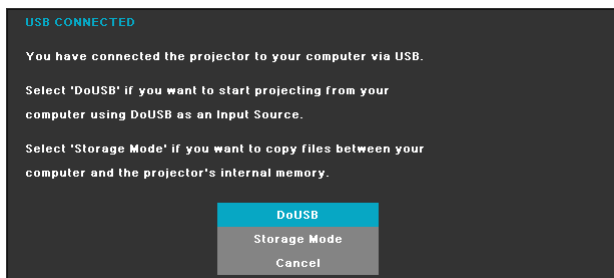

STORAGE MODE (MODO DE ARMAZENAMENTO)—Permite que você copie, exclua, mova e dê mais instruções de seu computador (suporta apenas microSD e memória interna).

HDMI—Pressione para detectar um sinal HDMI.

A/V IN (ENTRADA A/V)—Permite a você exibir a fonte de áudio/vídeo para seu projetor através do cabo A/V.

USB—Permite que você reproduza a foto, arquivos de áudio, ou vídeo de seu disco flash USB. Consulte "Introdução à multimídia" na página 43.

MICROSD—Permite que você reproduza a foto, arquivos de áudio, ou vídeo de seu cartão microSD. Consulte "Introdução à multimídia" na página 43.

INTERNAL MEMORY (MEMÓRIA INTERNA)—Permite que você reproduza a foto, arquivos de áudio, ou vídeo da memória interna do projetor. Consulte "Introdução à multimídia" na página 43.

AUTO ADJUST (AJUSTE AUTOMÁTICO)

O Auto Ajuste ajusta automaticamente a **Horizontal**, a **Vertical**, a **Frequency** (Frequência) e **Tracking** (Sintonia) no modo PC.

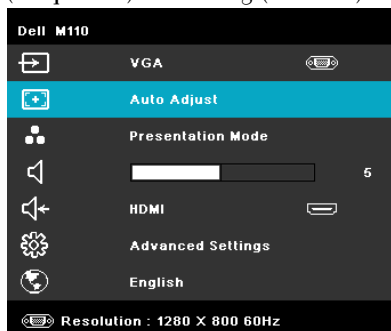

VIDEO MODE (MODO DE VÍDEO)

O menu Video Mode (Modo de Vídeo) permite que você otimize a imagem de exibição. As opções são: **Modo Presentation (Apresentação)**, **Bright (Brilho)**, **Movie (Filme)**, **sRGB** (fornece representação de cor mais precisa), e **Custom (Personalizado)** (fixa suas configurações preferidas).

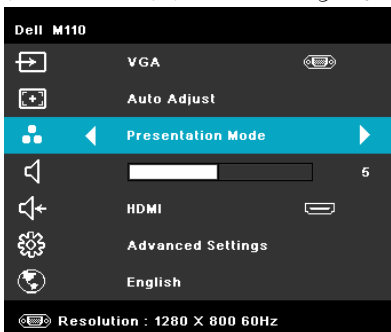

VOLUME

O menu de Volume permite a você ajustar a configuração de volume de seu projetor.

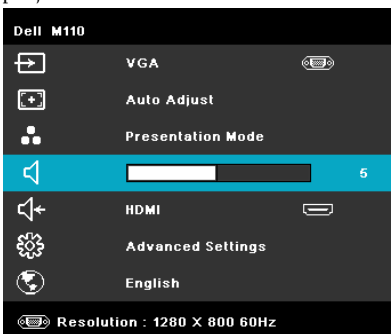

VOLUME—Pressione ◀ para diminuir o volume e ▶ para aumentar.

AUDIO INPUT (ENTRADA DE ÁUDIO)

O menu Audio Input (Entrada de Áudio) permite selecionar sua origem de entrada de áudio. As opções são: **Auto Source (Fonte automática)**, **Multimedia (Multimídia)**, **A/V In (Entrada A/V)**, e **HDMI**.

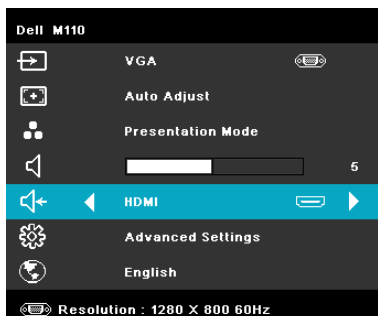

ADVANCED SETTINGS (CONFIGURAÇÕES AVANÇADAS)

O menu Configurações Avançadas permite a você mudar as configurações de Image (Imagem), Display (Visor), Projector (Projetor), Menu, Power (Energia) e Information (Informações).

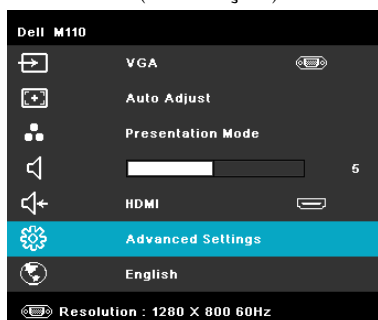

IMAGE SETTINGS (CONFIGURAÇÕES DE IMAGEM) (EM MODO PC)—

Selecione e pressione para ativar as configurações de imagem. O menu de configurações de imagem oferece as seguintes opções:

Advanced Settings		Dell M110
Image Settings	Brightness	▶ 50
Display Settings	Contrast	▶ 50
Projector Settings	Color Temperature	▶ Mid
Menu Settings	White Intensity	▶ 10
Power Settings		
Information		

Resolution : 1280 x 800 60Hz

BRIGHTNESS (BRILHO)—Pressione \uparrow e \downarrow para ajustar o brilho da imagem.

CONTRAST (CONTRASTE)—Pressione \uparrow e \downarrow para ajustar o contraste da exibição.

COLOR TEMPERATURE (TEMPERATURA DA COR)—Permite ajustar a temperatura da cor. A tela parece mais fria a temperaturas de cor mais altas, e mais quente a temperaturas de cor mais baixas.

WHITE INTENSITY (INTENSIDADE DE BRANCO)—Pressione \downarrow e use \uparrow e \downarrow para exibir intensidade de branco.

 **NOTA:** Se você ajustar as configurações de **Brightness (Brilho)**, **Contrast (Contraste)**, **Color Temperature (Temperatura da cor)**, e **White Intensity (Intensidade de branco)**, o projetor passará automaticamente para o **Custom mode (Modo Personalizado)**.

IMAGE SETTINGS (CONFIGURAÇÕES DE IMAGEM) (EM MODO VÍDEO)—Selecione e pressione \downarrow para ativar as configurações de imagem. O menu de configurações de imagem oferece as seguintes opções:

Advanced Settings		Dell M110
Image Settings	Brightness	▶ 50
Display Settings	Contrast	▶ 50
Projector Settings	Color Temperature	▶ Mid
Menu Settings	Saturation	▶ 50
Power Settings	Sharpness	▶ 50
Information	Tint	▶ 50
	White Intensity	▶ 10

 Resolution : 1280 x 800 60Hz

BRIGHTNESS (BRILHO)—Pressione \uparrow e \downarrow para ajustar o brilho da imagem.

CONTRAST (CONTRASTE)—Pressione \uparrow e \downarrow para ajustar o contraste da exibição.

COLOR TEMPERATURE (TEMPERATURA DA COR)—Permite ajustar a temperatura da cor. A tela parece mais fria a temperaturas de cor mais altas, e mais quente a temperaturas de cor mais baixas.

SATURATION (SATURAÇÃO)—Permite ajustar a origem de vídeo de preto e branco até cores totalmente saturadas. Pressione \uparrow para aumentar a quantidade de cor na imagem e \downarrow para diminuir a quantidade de cor na imagem.

SHARPNESS (NITIDEZ)—Pressione \wedge para aumentar a nitidez e \vee para diminuir a nitidez.

TINT (MATIZ)—Pressione \wedge para aumentar a intensidade do verde na imagem e \vee para diminuir a intensidade do verde na imagem (disponível apenas para sinal NTSC).

WHITE INTENSITY (INTENSIDADE DE BRANCO)—Pressione \vee e use \wedge e \vee para exibir intensidade de branco.



NOTA:

- 1 Se você ajustar as configurações de **Brightness (Brilho)**, **Contrast (Contraste)**, **Color Temperature (Temperatura da cor)**, **Saturation (Saturação)**, **Sharpness (Nitidez)**, **Tint (Cor)**, e **White Intensity (Intensidade de branco)**, o projetor se altera automaticamente para **Custom mode (Modo personalizado)**.
- 2 **Saturation (Saturação)**, **Sharpness (Nitidez)**, e **Tint (Cor)** são disponíveis apenas quando a fonte de entrada for entrada A/V.

DISPLAY SETTINGS (CONFIGURAÇÕES DE EXIBIÇÃO) (EM MODO Pc)—Selecione e pressione \vee para ativar as configurações de exibição. O menu de configurações de exibição oferece as seguintes opções:

Advanced Settings		Dell M110
Image Settings	Horizontal Position	▶ 50
Display Settings	Vertical Position	▶ 50
Projector Settings	Frequency	▶ 50
Menu Settings	Tracking	▶ 50
Power Settings	Aspect Ratio	▶ Origin
Information	Zoom	▶ X3
	Zoom Navigation	▶ Press ✓

Resolution : 1280 x 800 60Hz

HORIZONTAL POSITION (POSIÇÃO HORIZONTAL)—Pressione \wedge para mover a imagem para a direita e \vee para mover a imagem para a esquerda.



VERTICAL POSITION (POSIÇÃO VERTICAL)—Pressione \wedge para mover a imagem para cima e \vee para mover a imagem para baixo.

FREQUENCY (FREQUÊNCIA)—Permite alterar a frequência de clock dos dados de exibição para que coincidam com a frequência da placa gráfica do computador. Se aparecer uma onda vertical intermitente, use o controle de Frequência para minimizar as barras. Este é um ajuste primário.

TRACKING (SINTONIA)—Sincronize a fase do sinal de exibição com a placa gráfica. Se a imagem ficar instável ou começar a piscar, use Rastreo para corrigi-la. Este é um ajuste fino.





ASPECT RATIO (PROPORÇÃO). Permite selecionar a relação de aspecto para ajustar a exibição da imagem. As opções são: Original (Origem), 16:9 e 4:3.

- Original (Origem)—Selecione a origem para manter a proporção da imagem do projetor de acordo com a origem de entrada.
- 16:9 — A fonte de entrada é alterada para se ajustar à largura da tela para projetar uma imagem de tela 16:9.
- 4:3 — A origem de entrada é alterada para se ajustar à tela e projeta uma imagem 4:3.

ZOOM—Pressione  e  para dar zoom e visualizar a imagem.



ZOOM NAVIGATION (NAVEGAÇÃO DE ZOOM)—Pressione  para ativar o menu Zoom Navigation (Navegação de Zoom).



Use     para navegar na tela projetada.

DISPLAY SETTINGS (CONFIGURAÇÕES DE EXIBIÇÃO) (EM MODO VÍDEO)—Selecione e pressione  para ativar as configurações de exibição. O menu de configurações de exibição oferece as seguintes opções:







ASPECT RATIO (PROPORÇÃO)—Permite selecionar a relação de aspecto para ajustar a exibição da imagem. As opções são: Original (Origem), 16:9 e 4:3.

- Original (Origem) — Selecione a origem para manter a proporção da imagem do projetor de acordo com a origem de entrada.
- 16:9 — A fonte de entrada é alterada para se ajustar à largura da tela para projetar uma imagem de tela 16:9.
- 4:3 — A origem de entrada é alterada para se ajustar à tela e projeta uma imagem 4:3.

ZOOM—Pressione  e  para dar zoom e visualizar a imagem.



ZOOM NAVIGATION (NAVEGAÇÃO DE ZOOM)—Pressione  para ativar o menu Zoom Navigation (Navegação de Zoom).

Use , , ,  para navegar na tela projetada.

PROJECTOR SETTINGS (CONFIGURAÇÕES DO PROJETOR)—Selecione e pressione  para ativar as configurações do projetor. O menu de configurações do projetor oferece as seguintes opções:

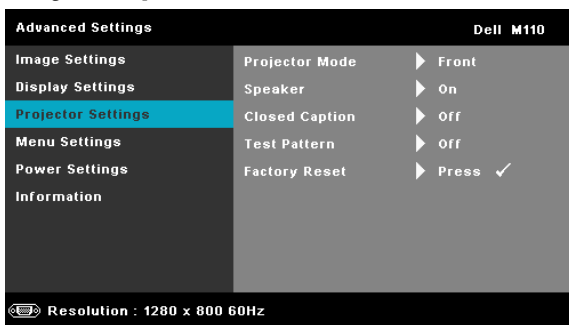

PROJECTOR MODE (MODO DO PROJETOR)—Permite selecionar o modo do projetor, dependendo de como este está montado.

- Retroprojeção - mesa — O projetor inverte a imagem para que você possa projetar de trás de uma tela translúcida.
- Projeção frontal - mesa — Esta é a opção padrão.



SPEAKER (AUTO-FALANTE)—Selecione On (Ligar) para habilitar auto-falante. Selecione Off (Desligar) para desabilitar auto-falante.



CLOSED CAPTION (LEGENDA OCULTA)—Selecione On (Ligar) para habilitar close caption e ativar o menu closed caption. Selecione uma opção de legenda oculta apropriada: CC1, CC2, CC3 e CC4.



NOTA: A opção de closed caption é disponível apenas para NTSC.

TEST PATTERN (PADRÃO DE TESTE)—O Padrão de Teste é utilizado para testar foco e resolução.

Você pode habilitar ou desabilitar o Test Pattern (Padrão de Teste) selecionando Off (Desligado), 1, or 2. Você também pode executar o Test Pattern 1 (Padrão de Teste 1) pressionando e mantendo pressionados os botões  e  no painel de controle

simultaneamente por 2 segundos. Você também pode executar o padrão de teste 2 pressionando e mantendo pressionados os botões  e  no painel de controle simultaneamente por 2 segundos. Test Pattern 1 (Padrão de Teste 1):

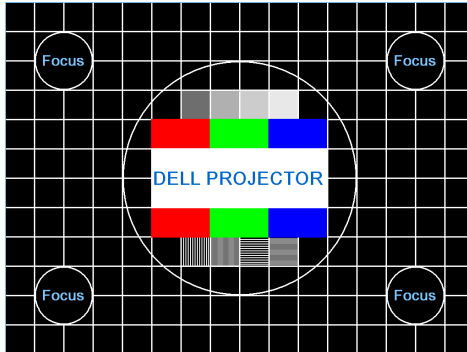

Test Pattern 2 (Padrão de Teste 2):



FACTORY RESET (RESTAURAR PADRÃO DE FÁBRICA)—Selecione e pressione  para restaurar todas as configurações ao padrão de fábrica. A mensagem de alerta abaixo aparecerá:



Isso inclui as configurações das fontes de computador e das fontes de vídeo.

MENU SETTINGS (CONFIGURAÇÃO DE MENU)—Selecione e pressione  para ativar as configurações de menu. As configurações de menu consistem das seguintes opções:

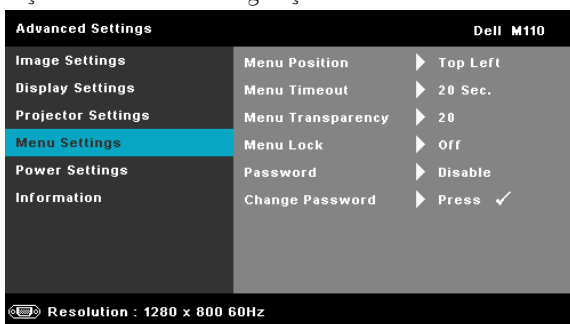

MENU POSITION (POSIÇÃO DO MENU)—Permite alterar a posição do menu OSD na tela.

MENU TIMEOUT (TEMPO LIMITE DE MENU)—Permite ajustar o tempo para Tempo Limite de OSD. Como padrão, o OSD desaparecer depois de 20 segundos de inatividade.

MENU TRANSPARENCY (TRANSPARÊNCIA DO MENU)—Selecione para alterar o nível de transparência do fundo do OSD.

MENU LOCK (BLOQUEIO DE MENU)—Selecione **On (Ligado)** para habilitar Bloqueio de Menu para ocultar o menu OSD. Selecione **OFF (DESLIGAR)** para desativar Bloqueio de Menu. Se desejar desabilitar a função Bloqueio de Menu e ocultar o OSD, pressione o botão **Menu** no painel de controle ou no controle remoto por 15 segundos e, a seguir, desabilite a função.

PASSWORD (SENHA)—Quando a Proteção por Senha está habilitada, a tela Proteção por Senha, solicitando que seja inserida uma senha, será exibida quando o plugue for conectado à tomada elétrica e o projetor for ligado. Por padrão, essa função está desabilitada. Você pode habilitar este atributo, selecionando **Enabled (Habilitado)**. Se a senha já foi fixada, digite primeiramente a senha e selecione a função. Este recurso de segurança por senha será ativado da próxima vez que o projetor for ligado. Se você ativar este recurso, o projetor pedirá que você insira senha depois de ligá-lo:

1 Na primeira vez em que for solicitada a senha:

- a Vá até o menu **Menu Settings** (Configurações do Menu), pressione  e então selecione **Password** (Senha) para **Enable** (Habilitar) as configurações de senha.

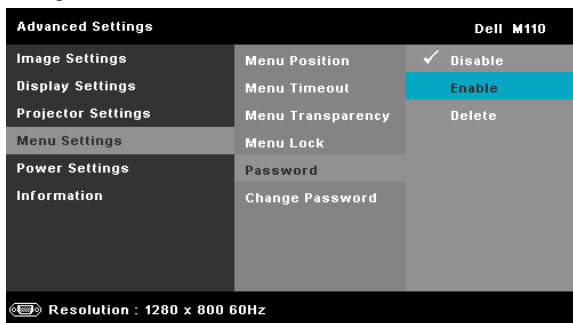

- b Habilitar a função de Senha fará que uma tela diferente se abra. Tecle um número de 4 dígitos na tela e pressione .



- c Para confirmar, insira a senha novamente.
- d Se a verificação da senha for bem-sucedida, você poderá retomar o acesso às funções e aos utilitários do projetor.
- 2 Se tiver inserido uma senha errada, você terá ainda mais duas chances. Após a terceira tentativa inválida, o projetor será desligado automaticamente.

 **NOTA:** Se esquecer sua senha, entre em contato com a DELL™ ou uma assistência técnica qualificada.

- 3 Para desabilitar a função de senha, selecione a opção **Disable** (Desabilitar) para desabilitar a função.
- 4 Para excluir a senha, selecione a opção **Delete** (Excluir).

CHANGE PASSWORD (ALTERAR SENHA)—Digite a senha original. Então, insira a nova senha e confirme a nova senha novamente.

Please key in the original password.

Password (4 character code): X X X X

A	B	C	D	E	F	G	H	I	J
K	L	M	N	O	P	Q	R	S	T
U	V	W	X	Y	Z	0	1	2	3
4	5	6	7	8	9	←	Enter	Exit	

PPID CN-0P3KV2-S0081-46B-0208

Navigation icons: Right arrow, Left arrow, Down arrow, Up arrow

Select Confirm

Please key in new password.

Password (4 character code): X X X X

A	B	C	D	E	F	G	H	I	J
K	L	M	N	O	P	Q	R	S	T
U	V	W	X	Y	Z	0	1	2	3
4	5	6	7	8	9	←	Enter	Exit	

PPID CN-0P3KV2-S0081-46B-0208

Navigation icons: Right arrow, Left arrow, Down arrow, Up arrow

Select Confirm

Please key in new password again.

Password (4 character code): X X X X

A	B	C	D	E	F	G	H	I	J
K	L	M	N	O	P	Q	R	S	T
U	V	W	X	Y	Z	0	1	2	3
4	5	6	7	8	9	←	Enter	Exit	

PPID CN-0P3KV2-S0081-46B-0208

Navigation icons: Right arrow, Left arrow, Down arrow, Up arrow

Select Confirm

POWER SETTINGS (CONFIGURAÇÕES DE ENERGIA)—Selecione e pressione  para ativar as configurações de energia. O menu de configurações de energia oferece as seguintes opções:

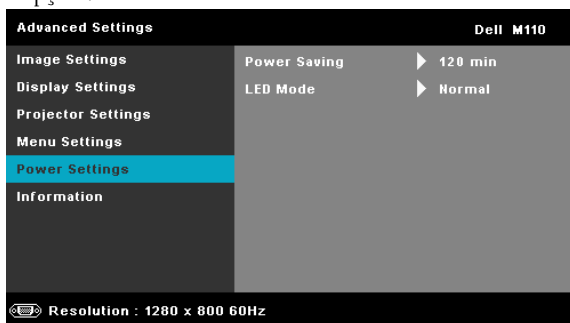

POWER SAVING (ECONOMIA DE ENERGIA)—Selecione Off (Desligar) para desabilitar o modo Economia de Energia. Por padrão, o projetor é configurado para entrar em economia de energia depois de 120 minutos sem atividade. Uma mensagem de alerta aparece na tela exibindo um corte de 60 segundos antes de alternar o modo de economia de energia. Pressione qualquer botão durante o período de corte para parar o modo de economia de energia.

Você pode também fixar um período de atraso diferente para a entrada no modo de economia de energia. O período retardo é o tempo que você deseja que o projetor aguarde sem um sinal de entrada. A economia de energia pode ser fixada em 30, 60, 90 ou 120 minutos.

Se um sinal de entrada não é detectado dentro do período de retardo, o projetor desliga automaticamente. Para ligar o projetor, pressione o botão Liga/Desliga.

LED MODE (MODO LED)—Permite que você selecione o modo Normal ou ECO.

O Modo Normal opera com nível de energia total. O Modo Econômico opera a níveis de potência mais baixa pode prolongar a vida útil da lâmpada, tornar o funcionamento mais silencioso, e reduzir a saída de luminância na tela.

INFORMATION (INFORMAÇÕES)—O menu de informações exibe as configurações atuais do projetor M110.

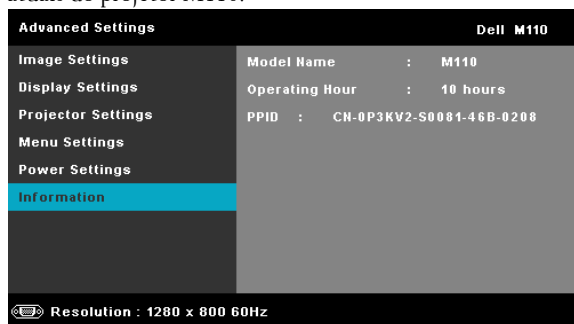

LANGUAGE (IDIOMA)

Permite que você altere o idioma da OSD. Pressione ◀ e ▶ para selecionar idiomas diferentes e pressione ✓ para alterar o idioma.

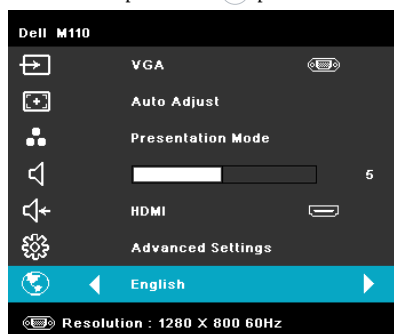

Introdução à multimídia

Formato multimídia suportado:

Formato de foto

Tipo de imagem (nome da ext)	Sub Tipo	Tipo de codificação	Pixels máx	Tamanho máx
Jpeg / Jpg	Linha de Base	YUV420	Sem limitação	2GB
		YUV422		
		YUV440		
	progressivo	YUV444	Resolução do painel 64x	2GB
		YUV420		
		YUV422		
BMP		YUV440	Resolução do painel 64x	
		YUV420		
		YUV444		

Formato de Vídeo

Formato de arquivo	Formato de Vídeo	Perfil e nível	Res MÁX	Taxa de Bit MÁX (bps)	Formato de áudio
MOV, MP4, AVI, MKV, DIVX	H264	menos de 4 quadros de referência	1080p	20Mbps	AC3, DTS, MP1, MP2, MP3, PCM, ADPCM
MOV, MP4	MPEG4		1080p	20Mbps	AMR, PCM, ADPCM
WMV	WMV3		1080p	20Mbps	WMA2, WMA3

Formato de áudio

Tipo de música (nome da ext)	Taxa de amostragem (KHz)	Taxa de Bits (Kbps)
MP1	8-48	8-320
MP2	8-48	8-320
MP3	8-48	8-320
WMA	22-48	5-320

Como configurar o tipo de arquivo para multimídia com USB

NOTA: Um disco flash USB deve estar plugado no projetor se você deseja usar a função USB multimídia.

Siga estes passos para reproduzir arquivos de foto, vídeo, ou música em seu projetor:

- 1 Conecte o cabo de alimentação com adaptador CA, ligue o projetor e pressione o botão de alimentação.

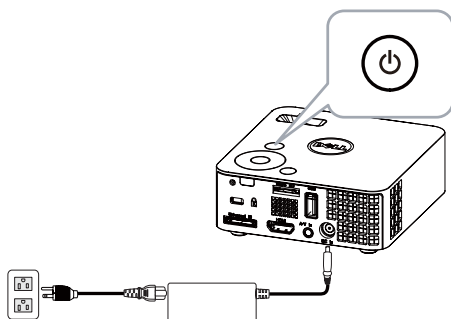

- 2 Plugue um disco flash USB a seu projetor.

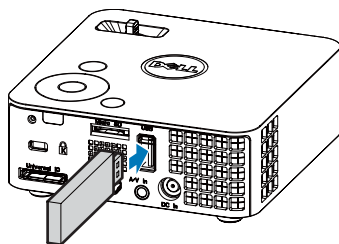

- 3** Acesse o menu **Input Source (Fonte de entrada)**, selecione a opção **USB** e pressione o botão . A fonte de entrada da imagem mudará automaticamente para o menu multimídia quando a opção **USB** estiver selecionada nesta etapa.

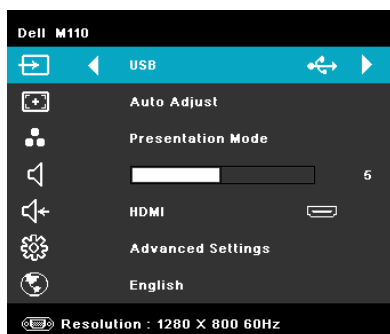

A Tela USB exibida abaixo aparecerá.

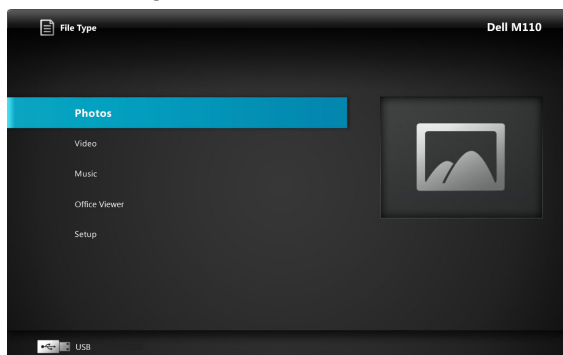

- 4** Selecione os arquivos multimídia: foto, vídeo, ou música, e então pressione o  para começar a reprodução. Ou seleione a opção **SETUP (Configuração)** para alterar as configurações para foto, vídeo, ou música. Consulte "Configuração multimídia" em página 50.

Como configurar o tipo de arquivo para multimídia com MicroSD

 **NOTA:** Um cartão MicroSD deve estar plugado no projetor se você deseja usar a função MicroSD.

Siga estes passos para reproduzir arquivos de foto, vídeo, ou música em seu projetor:

- 1 Conecte o cabo de alimentação com adaptador CA, ligue o projetor e pressione o botão de alimentação.

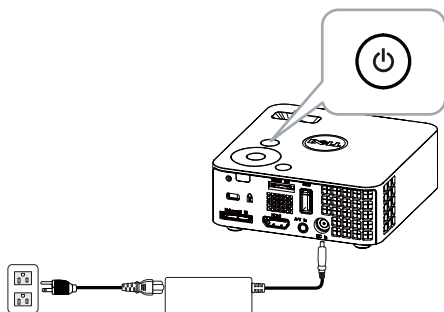

- 2 Plugue um cartão MicroSD a seu projetor. A fonte de entrada da imagem será automaticamente alternada para a tela microSD quando você plugar um cartão microSD.

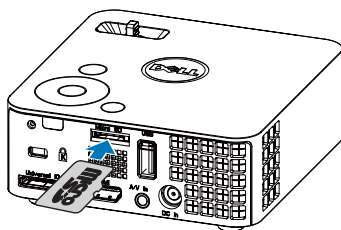

- 3** Acesse o menu **Input Source (Fonte de entrada)**, selecione a opção **MicroSD** e pressione o botão . A fonte de entrada da imagem mudará automaticamente para a tela MicroSD quando a opção **MicroSD** estiver selecionada nesta etapa.

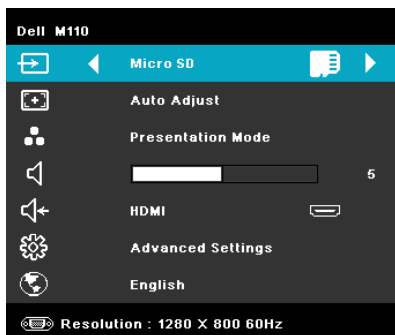

A Tela MicroSD abaixo aparecerá:

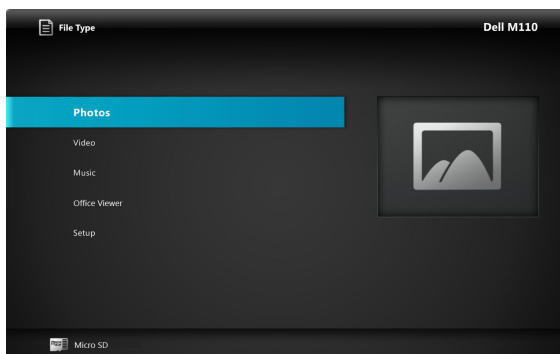

- 4** Selecione os arquivos multimídia: **Photo (foto)**, **Video (vídeo)**, ou **Music (música)**, e então pressione o para começar a reprodução. Ou seleione a opção **SETUP (Configuração)** para alterar as configurações para **Photo (foto)**, **Video (vídeo)**, ou **Music (música)**. Consulte "Configuração multimídia" em página 50.

Como configurar o tipo de arquivo para multimídia com a Memória Interna

Siga estes passos para reproduzir arquivos de foto, vídeo, ou música em seu projetor:

- 1 Conecte o cabo de alimentação com adaptador CA, ligue o projetor e pressione o botão de alimentação.

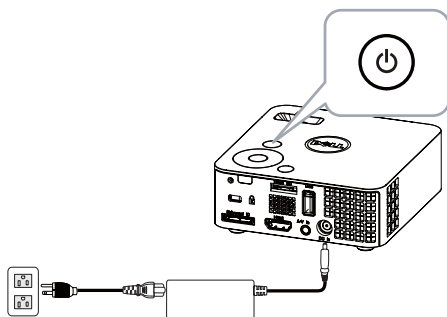

- 2 Acesse o menu **Input Source (Fonte de entrada)**, selecione a opção **Internal Memory (Memória interna)** e pressione o botão . A fonte de entrada da imagem será automaticamente alternada para a tela **Internal Memory (Memória interna)** quando a opção **Internal Memory (Memória interna)** for selecionada nesta etapa.

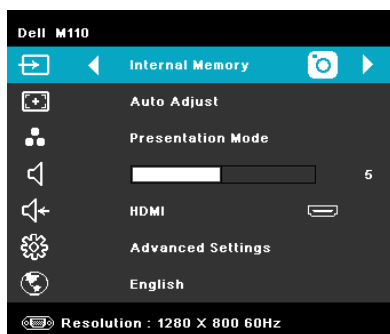

A tela **Internal Memory** (Memória interna) exibida abaixo aparecerá:

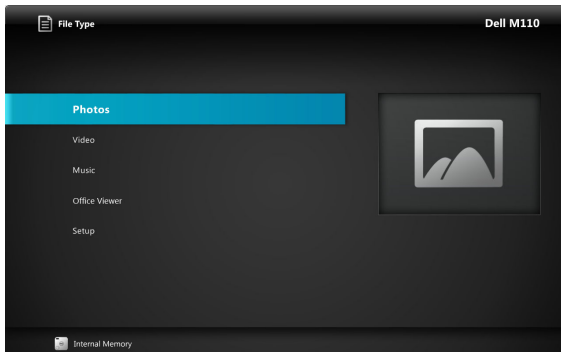

- 3 Selecione os arquivos multimídia: **Photo** (foto), **Video** (vídeo), ou **Music** (música), e então pressione o para começar a reprodução. Ou seleione a opção **SETUP** (Configuração) para alterar as configurações para **Photo** (foto), **Video** (vídeo), ou **Music** (música). Consulte "Configuração multimídia" em página 50.

Office Viewer para USB, Micro SD, e Memória Interna



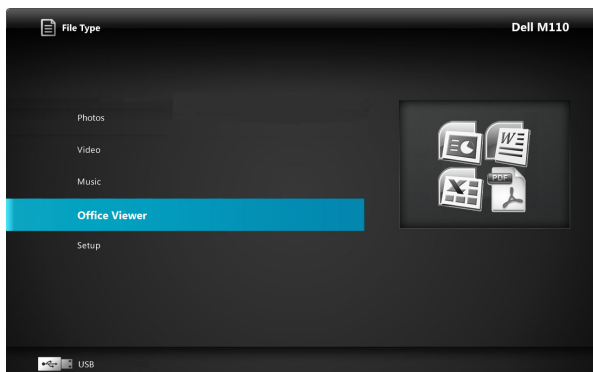



O recurso Office Viewer oferece a você o uso de arquivos MS Excel, MS Word, e MS PowerPoint.



NOTA: Um cartão microSD card deve ser plugado no projetor se você deseja usar a função microSD multimídia.

Introdução dos Botões

Use os botões acima, abaixo, esquerdo e direito para navegar e o botão  no painel de controle ou controle remoto de seu projetor para selecionar.

Botão	Para cima 	Para baixo 	Esquerda 	Direita 	Enter 	Menu 
Sem sub-menu	Para cima	Para baixo	Esquerda	Direita	Encaixar Página / Encaixar Largura	Menu de Operação
Sub-menu pop up	Subir página	Página para baixo	Aumentar zoom	Diminuir zoom	Girar	sair do Office Viewer

Configuração multimídia para USB, Micro SD, e Memória interna

O menu de configuração multimídia permite que você altere as configurações para foto, vídeo, e música.



NOTA: O menu de configuração multimídia e grupo são os mesmos para USB, Micro SD, e Memória interna.

PHOTO SETUP (Configuração de foto)

Selecione e pressione para o menu de configuração de foto. O menu de configurações de foto oferece as seguintes opções:

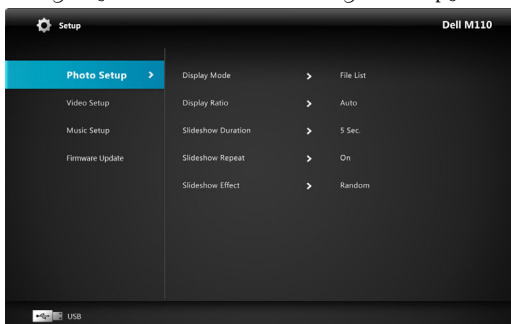

DISPLAY MODE (MODO DE EXIBIÇÃO)—Pressione ou para selecionar o modo de exibição da foto na tela. As opções são: **File List (Lista de arquivo)**, **Browse Mode (Modo navegador)**, **Thumbnail (Miniatura)**, e **Slideshow**.

DISPLAY RATIO (TAXA DE EXIBIÇÃO)—Pressione ou para selecionar a taxa de exibição da foto como **Auto** (taxa original) ou **Full** (tela cheia).

SLIDESHOW DURATION (DURAÇÃO DA APRESENTAÇÃO DE SLIDES)—Pressione ou para selecionar a duração da apresentação de slides. A imagem será automaticamente alternada para a próxima foto após o intervalo. As opções são: **5 sec (5 seg)**, **15 sec (15 seg)**, **30 sec (30 seg)**, **1 min**, **5 min**, e **15 min**.

SLIDESHOW REPEAT (REPETIR SLIDESHOW)—Selecione **On (Ligar)** para sempre repetir a apresentação de slides. Ou selecione **"Off (Desligado)"** para parar a apresentação de slides quando chegar à última página.

SLIDESHOW EFFECT (EFEITO DO SLIDESHOW)—Pressione ou para selecionar qual efeito da apresentação de slides você quer. As opções são: **Random (Aleatório)**, **Rect. (Retangular)**, **Off (Desligado)**, **Snake (Cobra)**, **Partition (Partição)**, **Erase (Apagar)**, **Blinds (Persiana)**, **Lines (Linhas)**, **GridCross (Grade cruzada)**, **Cross (Cruz)**, e **Spiral (Espiral)**.



NOTA: A função duração de slideshow, repetir slideshow e de efeito de slideshow são apenas suportadas no modo Slideshow.

VIDEO SETUP (Configuração de vídeo)

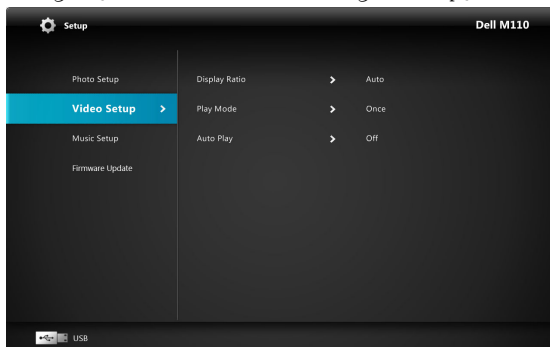

Selecione e pressione  para o menu de configuração de vídeo. O menu de configurações de vídeo oferece as seguintes opções:



DISPLAY RATIO (TAXA DE EXIBIÇÃO)—Pressione  ou  para selecionar a taxa de exibição do vídeo.

AUTO (AUTOMÁTICO)—Manter taxa de proporção

ORIGINAL SIZE (TAMANHO ORIGINAL)—Exibir vídeo no tamanho original do conteúdo.

PLAY MODE (MODO REPRODUÇÃO)—Pressione  ou  para selecionar o modo de reprodução de vídeo. As opções são: **Once (Uma vez)**, **Repeat Once (Repetir uma vez)**, **Repeat (Repetir)**, e **Random (Aleatório)**.

AUTO PLAY (REPRODUÇÃO AUTOMÁTICA)—Selecione **On (Ligar)** para executar o vídeo automaticamente enquanto entra na lista de vídeo.

MUSIC SETUP (Configuração de música)

Selecione e pressione  para o menu de configuração de música. O menu de configurações de música oferece as seguintes opções:

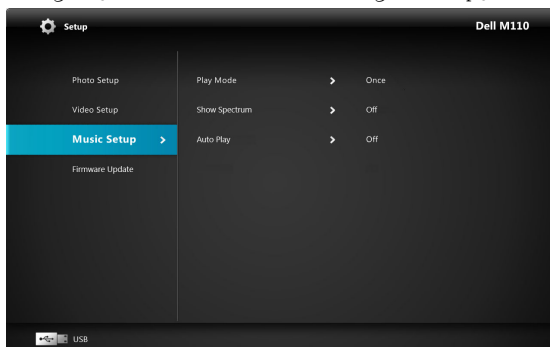

PLAY MODE (MODO REPRODUÇÃO)—Pressione \odot ou \ominus para selecionar o modo de reprodução de música. As opções são: **Once (Uma vez)**, **Repeat Once (Repetir uma vez)**, **Repeat (Repetir)**, e **Random (Aleatório)**.

SHOW SPECTRUM (EXIBIR ESPECTRO)—Selecione **On (Ligar)** para exibir o espectro enquanto a música está tocando.

AUTO PLAY (REPRODUÇÃO AUTOMÁTICA)—Selecione **On (Ligar)** para executar o música automaticamente enquanto entra na lista de música.

FIRMWARE UPDATE (ATUALIZAÇÃO DE FIRMWARE)

Selecione e pressione \odot para o menu de atualização do firmware. O menu de atualização do firmware oferece as seguintes opções:

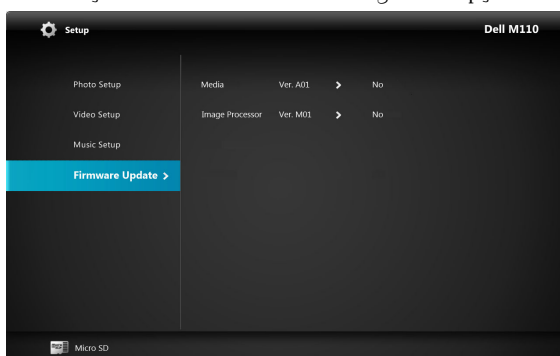

MEDIA (MÍDIA)—Selecione "Yes" (Sim) para entrar na tela de atualização do firmware, e então selecione a opção Confirm (Confirmar) para atualizar seu firmware de mídia pelo cartão micro SD.

IMAGE PROCESSOR (PROCESSADOR DE IMAGEM)—Selecione "Yes" (Sim) para entrar na tela de atualização do firmware, e então selecione a opção Confirm (Confirmar) para atualizar seu firmware de decodificador de mídia pelo cartão micro SD.

 **NOTA:** O firmware Processador de Mídia e Imagem apenas suporta interface micro SD, arquivos "firmware and upgradeinfo.inf" devem ser armazenados no cartão micro SD.

 **NOTA:** Você pode baixar os arquivos do firmware "media and image processor" (processador de mídia e imagem) do site de Suporte Dell em support.dell.com.

Solução de problemas do projetor



Se ocorrerem problemas com o projetor, consulte as dicas para solução de problemas abaixo. Se o problema persistir, entre em contato com a Dell™ (Consulte como entrar em contato com a Dell™ em página 63).



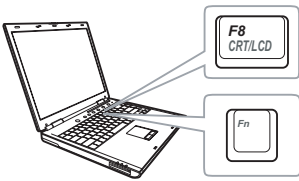

Problema

Nenhuma imagem aparece na tela



Possível solução



- Assegure que o projetor está ligado.
- Se certifique de ter escolhido a fonte de entrada correta no menu INPUT SOURCE (SELEÇÃO DE FONTE).
- Verifique se a porta gráfica externa está habilitada. Se você está usando um computador laptop Dell™, pressione   (Fn+F8). No caso de outros computadores, consulte a respectiva documentação. Se as imagens não forem exibidas adequadamente, favor atualizar o driver de vídeo de seu computador. Para computadores Dell, consulte support.dell.com.
- Verifique se todos os cabos estão bem conectados. Consulte "Como conectar o projetor" na página 10.
- Verifique se os pinos dos conectores não estão tortos nem quebrados.
- Utilize o **Test Pattern (Padrão de Teste)** no menu **Projector Settings of the Advanced Settings (Configurações do projetor das Configurações Avançadas)**. Verifique se as cores do padrão de teste estão corretas.

Problema (continuação)	Possível solução (continuação)
Imagem parcial, rolando ou exibida incorretamente	<p>1 Pressione o botão Auto Adjust (Ajuste automático) no controle remoto ou no painel de controle.</p> <p>2 Se você está usando um computador portátil Dell™, configure a resolução do computador para WXGA (1280 x 800):</p> <p>a Clique com o botão direito do mouse em uma parte livre da área de trabalho de seu Microsoft® Windows®, clique em Propriedades e, a seguir, selecione a guia Configurações.</p> <p>b Verifique se a configuração é de 1280 x 800 pixels para a porta externa do monitor.</p> <p>c Pressione   (Fn+F8).</p> <p>Se tiver dificuldade em alterar a resolução ou o seu monitor travar, reinicie todos os equipamentos e o projetor.</p> <p>Se você não está usando um computador portátil Dell™, consulte a documentação. Se as imagens não forem exibidas adequadamente, favor atualizar o driver de vídeo de seu computador. Para um computador Dell, veja support.dell.com.</p>
A tela não exibe a apresentação.	Se você está usando um computador portátil, pressione   (Fn+F8).
Imagem instável ou piscando.	Ajuste o tracking no menu Display Settings of the Advanced Settings (Exibir Configurações das Configurações Avançadas) do OSD (apenas no Modo PC).
Imagem com uma barra vertical piscando.	Ajuste a frequência no menu Display Settings of the Advanced Settings (Exibir Configurações das Configurações Avançadas) do OSD (apenas no Modo PC).

Problema (continuação)	Possível solução (continuação)
Cor da imagem incorreta	<ul style="list-style-type: none"> • Se o projetor receber a saída de sinal errada da placa gráfica, favor defina o tipo de sinal para RGB na guia Image Settings of the Advanced Settings (Configurações de Imagem das Configurações Avançadas) do OSD. • Utilize o Test Pattern (Padrão de Teste) no menu Projector Settings of the Advanced Settings (Configurações do projetor das Configurações Avançadas). Verifique se as cores do padrão de teste estão corretas.
A imagem está fora de foco.	<ol style="list-style-type: none"> 1 Ajuste o anel de foco na lente do projetor. 2 Certifique-se de que a tela de projeção se encontra dentro dos limites de distância especificados para o projetor. (3,18 pés [97 cm] a 8,48 pés [258 cm]).
A imagem fica alongada durante exibição de um DVD de 16:9	<p>O projetor detecta automaticamente o formato de sinal de entrada. Manterá a proporção da imagem projetada de acordo com formato do sinal de entrada com uma configuração Original.</p> <p>Se a imagem ainda estiver alongada, ajuste a proporção no menu Display Settings of the Advanced Settings (Configurações de Exibição das Configurações Avançadas) no OSD.</p>
A imagem está invertida	Selecione Projector Settings of the Advanced Settings (Configurações do projetor das Configurações Avançadas) a partir do OSD e ajuste o modo do projetor.
O LED de erro está piscando em âmbar	Um ventilador do projetor falhou e o projetor será desligado automaticamente.
O LED TEMP (Temperatura) aceso em âmbar	O projetor está superaquecido. A exibição será encerrada automaticamente. Ative a exibição novamente depois que o projetor esfriar. Se o problema persistir, entre em contato com a Dell™.

Problema (continuação)	Possível solução (continuação)
O LED TEMP está piscando em âmbar	Se o ventilador do projetor falhar, o projetor será desligado automaticamente. Limpe o modo projetor pressionando e mantendo pressionado o botão POWER (ALIMENTAÇÃO) por 10 segundos. Favor aguarde cerca de 5 minutos e tente ligar novamente. Se o problema persistir, entre em contato com a Dell™.
O OSD não aparece na tela.	Pressione o botão Menu no painel por 15 segundos para desbloquear o OSD. Verifique o Menu Lock (Bloqueio de Menu) em página 38.
O controle remoto não está funcionando normalmente ou funciona somente dentro de uma distância muito limitada	As pilhas podem estar fracas. Verifique se LED de indicação do controle remoto está fraco demais. Se for preciso, instale uma bateria CR2032 nova.

Sinal-guia

Status do projetor	Descrição	Botões de controle		Indicador	
		Funcionamento (Azul/Âmbar)	Temperatura (Âmbar)	 (Âmbar)	
Modo de espera	O projetor está no modo de espera. Pronto para ligar.	AZUL Piscando	DESL.		DESL.
Modo de aquecimento	O projetor demora algum tempo para aquecer e ligar.	AZUL	DESL.		DESL.
LED aceso	O projetor está no modo Normal, pronto para exibir uma imagem.  Nota: O menu OSD não é acessado.	AZUL	DESL.		DESL.
Modo de arrefecimento	O projetor está esfriando para desligar.	AZUL	DESL.		DESL.
Superaquecimento do projetor	As aberturas de ventilação podem estar obstruídas ou a temperatura ambiente pode estar acima de 35 °C. O projetor desliga automaticamente. Certifique-se de que as aberturas de ventilação não estejam obstruídas e que a temperatura ambiente esteja dentro da faixa de funcionamento. Se o problema persistir, entre em contato com a Dell.	DESL.		ÂMBAR	DESL.
Ventilador com defeito	Um dos ventiladores falhou. O projetor desliga automaticamente. Se o problema persistir, entre em contato com a Dell.	DESL.		ÂMBAR Piscando	DESL.
Falha do LED	Desligamento do LED.	DESL.	DESL.		ÂMBAR

Especificações

Válvula da luz	0,45" WXGA S450 DMD, DarkChip3™
Brilho	300 lumens ANSI (máximo)
Relação de contraste	10000:1, típ. (totalmente ligado/totalmente desligado)
Uniformidade	80%, típ. (norma japonesa - JBMA)
Número de pixels	1280 x 800 (WXGA)
Flash Interna	1 GB de Memória (Máx.)
Cor exibível	1,073 bilhões de cores
Lente de projeção	F-Stop: F/ 2,0 f=14,95 mm Lente fixa Proporção de envio = 1,5 largura e tele Razão de compensação: 100%
Tamanho da tela de projeção	30~80 polegadas (diagonal)
Distância de projeção	3,18~8,48 pés (97 cm ~ 258 cm)
Compatibilidade de vídeo	Vídeo composto: NTSC (M, 3,58, 4,43), PAL (B, D, G, H, I, M, N, 4,43), SECAM (B, D, G, K, K1, L, 4,25, 4,4) Entrada de vídeo de componente via VGA: 1080i (50/60 Hz), 720p (50/60 Hz), 576i/p, 480i/p Entrada HDMI: 1080p, 720p, 576i/p, 480i/p
Alimentação	100-240 Vca Universal, 50-60 Hz com adaptador de energia 65 W

Consumo de energia	<p>Modo normal: 44 W \pm 10% @ 110 Vac</p> <p>Modo econômico: 36 W \pm 10% @ 110 Vac</p> <p>Modo de economia de energia: <10 W (Velocidade de ventilador no mínimo)</p> <p>Modo de espera: < 0,5 W (VGA_OUT desligado)</p>
Áudio	1 alto-falante x 1 watt RMS
Nível de ruído	36 dB(A) em modo Normal, 32 dB(A) em Modo econômico
Peso	0,8 lb \pm 0,05 lb (0,36 kg \pm 22,7 g)
Dimensões (L x A x C)	4,14 x 1,43 x 4,09 polegadas (105,3 x 36,5 x 104 mm)

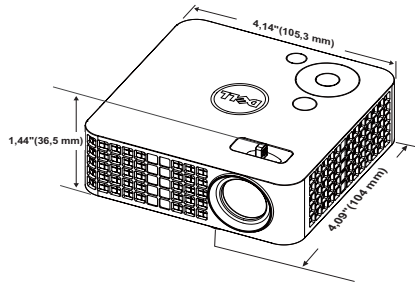

Ambiental	Temperatura de funcionamento: 5 °C - 35 °C (41 °F- 95 °F)
	Umidade: Máximo de 80%
	Temperatura de armazenamento: 0 °C a 60 °C (32 °F a 140 °F)
	Umidade: Máximo de 90%
Conectores de E/S	Temperatura de remessa: -20 °C a 60 °C (-4 °F a 140 °F)
	Umidade: Máximo de 90%
	Alimentação: Uma tomada de alimentação DC
	Entrada VGA: Um conector universal 24 pinos (preto) para sinais de entrada RGB analógicos e suporte e saída de áudio.
	Entrada HDMI: Um conector HDMI para suporte HDMI 1.3. Em conformidade com HDCP.

	<p>Entrada AV: Um conector 3,5 mm para suporte de entrada de áudio/vídeo.</p> <p>Porta USB (tipo A): Um conector USB para suporte de tela USB, reprodutor multi-mídia (Vídeo/Áudio/Foto), acesso ao armazenamento da memória USB (flash drive USB/memória interna), e suporte opcional de conector sem fio.</p> <p>flash drive USB pode suportar até 32 GB.</p> <p>Slot de cartão MicroSD: Um conector MicroSD para suporte de reprodução multimídia (Vídeo/Áudio/Foto) e atualização do firmware de suporte de mídia e processador de imagem</p> <p>cartão micro SD-HC pode suportar até 32 GB.</p>
Conector sem fio (Opcional)	<p>Padrão Sem Fio: IEEE802.11b/g/n</p> <p>Wireless: Um conector WiFi USB (tipo A) para suportar emulador sem fio (interface USB, Opcional) e mobishow.</p> <p>Ambiente de SO: Windows 7/Vista/XP/2000, MAC OS X</p>
Fonte de luz	<p>LED livre de mercúrio (até 20000 horas em modo normal)</p>



NOTA: A graduação de vida do LED para qualquer projetor é uma medida de degradação de brilho apenas, e não é uma especificação para o momento que leva o LED a falhar e parar a saída de luz. A vida do LED é definida como o tempo que leva para mais de 50 por cento de uma população de amostragem de LED ter redução de brilho em aproximadamente 50 por cento dos lúmens avaliados para o LED especificado. A graduação de vida do LED não é garantida em qualquer forma. A expectativa de vida operacional real de um LED de projetor irá variar de acordo com as condições operacionais e padrões de uso. O uso de um projetor em condições estressantes que podem incluir ambientes empoeirados, sob altas temperaturas, muitas horas por dia e desligamento de energia provavelmente resultará no encurtamento da expectativa de vida operacional do LED ou possível falha do LED.

Modos de compatibilidade (analógico/Digital)

Resolução	Taxa de Atualização (Hz)	Frequência Hsync (kHz)	Clock de Pixel (MHz)
640 x 350	70,087	31,469	25,175
640 x 480	59,940	31,469	25,175
720 x 480 p60	59,940	31,469	27,000
720 x 576 p50	50,000	31,250	27,000
720 x 400	70,087	31,469	28,322
640 x 480	75,000	37,500	31,500
640 x 480	85,008	43,269	36,000
800 x 600	60,317	37,879	40,000
800 x 600	75,000	46,875	49,500
800 x 600	85,061	53,674	56,250
1024 x 768	60,004	48,363	65,000
1280 x 720 p50	50,000	37,500	74,250
1280 x 720 p60	60,000	45,000	74,250
1920 x 1080 i50	50,000	28,125	74,250
1920 x 1080 i60	60,000	33,750	74,250
1280 x 720	59,855	44,772	74,500
1024 x 768	75,029	60,023	78,750
1280 x 800	59,810	49,702	83,500
1366 x 768	59,790	47,712	85,500
1360 x 768	60,015	47,712	85,500
1024 x 768	84,997	68,677	94,500
1440 x 900	59,887	55,935	106,500
1280 x 1024	60,020	63,981	108,000
1400 x 1050	59,978	65,317	121,750
1280 x 800	84,880	71,554	122,500
1280 x 1024	75,025	79,976	135,000
1440 x 900	74,984	70,635	136,750
1680 x 1050	59,954	65,290	146,250
1280 x 960	85,002	85,938	148,500
1920 x 1080	60,000	67,500	148,500

Como entrar em contato com a Dell

Para clientes nos Estados Unidos, disque 800-WWW-DELL (800-999-3355).



NOTA: Se você não tem uma conexão de Internet ativa, pode encontrar as informações de contato na nota fiscal de compra, fatura na embalagem, nota, ou catálogo de produtos da Dell.

A Dell™ oferece várias opções de suporte e serviços on-line e por telefone. A disponibilidade varia de acordo com o país e o produto, e alguns serviços podem não estar disponíveis em todas as áreas. Para entrar em contato com a Dell para assuntos de vendas, suporte técnico, ou serviço ao cliente:

- 1 Visite Support.dell.com.
- 2 Verifique o país ou a região no menu suspenso **Escolha um país/região** para parte inferior da página.
- 3 Clique em **Entre em contato conosco** no lado esquerdo da página.
- 4 Selecione o link apropriado de serviço ou suporte de acordo com sua necessidade.
- 5 Escolha um método para entrar em contato com a Dell que seja conveniente para você.

Apêndice: Glossário

Lumens ANSI — Uma norma para medir o brilho. É calculado dividindo uma imagem de um metro quadrado em nove retângulos iguais, medindo o lux (ou brilho) lendo no centro de cada retângulo, e tirando a média desses nove pontos.

Proporção — A proporção mais popular é 4:3 (4 por 3). Os formatos da tela de televisores e computadores mais antigos têm uma proporção de 4:3, o que significa que a largura da imagem é $4/3$ vezes a altura.

Brilho — Quantidade de luz emitida por um monitor ou tela de projeção ou um dispositivo de projeção. O brilho do projetor é medido por lumens ANSI.

Temperatura da cor — A aparência de cor da luz branca. A temperatura de cor baixa implica numa luz mais quente (mais amarela/vermelha), enquanto que a temperatura de cor alta implica numa luz mais fria (mais azul). A unidade padrão para a temperatura de cor é o Kelvin (K).

Vídeo component — Um método de transmitir vídeo de qualidade que consiste num sinal de luminância e dois sinais separados de crominância, e são definidos como Y'Pb'Pr' para componente analógico e Y'Cb'Cr' para componente digital. Vídeo componente está disponível em reprodutores de DVD.

Vídeo composto — Um sinal de vídeo que combina a luminância (brilho), crominância (cor), seqüência (referência de cor), e sincronismo (sinais de sincronismo horizontal e vertical) numa forma de onda transmitida por um único par de fios. Há três tipos de formatos, a saber: NTSC, PAL e SECAM.

Resolução comprimida — Se as imagens de entrada são de resolução mais alta que a resolução nativa do projetor, a imagem resultante será redimensionada para se ajustar à resolução nativa do projetor. A natureza da compressão num dispositivo digital significa que parte do conteúdo da imagem é perdida.

Relação de contraste — Faixa de valores claros e escuros numa imagem, ou a relação entre seus valores máximo e mínimo. Existem dois métodos usados pela indústria da projeção para medir esta relação:

- 1 *Full On/Off (Full On/Off)* — mede a intensidade da luz produzida por uma imagem toda branca (full on) e a intensidade da luz produzida por uma imagem toda preta (full off).
- 2 *ANSI* — mede um padrão 16 retângulos pretos e brancos alternados. A saída média de luz dos retângulos brancos é dividida pela saída média de luz dos retângulos pretos para determinar a relação de contraste ANSI.

O contraste *totalmente ligado/desligado* é sempre um número maior que o contraste ANSI para o mesmo projetor.

dB— decibel — Uma unidade usada para indicar a diferença relativa em potência ou intensidade, geralmente entre dois sinais acústicos ou elétricos; igual a dez vezes o logaritmo natural da relação entre os dois níveis.

Tela diagonal — Método para medição do tamanho de uma tela ou de uma imagem projetada. Mede de um canto ao canto oposto. Uma tela de 9 pés de altura e 12 pés de largura possui uma diagonal de 15 pés. Este documento assume que as dimensões diagonais são para a proporção tradicional de 4:3 de uma imagem de computador conforme o exemplo acima.

DLP® — Digital Light Processing™ — A tecnologia do monitor refletivo, desenvolvida pela Texas Instruments, que usa pequenos espelhos manipuláveis. A luz passando através de um filtro de cor é enviada aos espelhos DLP, que organizam as cores RGB em uma imagem projetada na tela, também conhecida como DMD.

DMD — Digital Micro-Mirror Device (dispositivo de microespelho digital) — Cada DMD é composto por milhares de espelhos microscópicos feitos de liga de alumínio, que são inclinados e fixados num garfo.

Distância focal — Distância que vai da superfície da lente até ao ponto focal.

Frequência — Taxa de repetição dos sinais elétricos medida em ciclos por segundo. Medida em Hz (Hertz).

HDCP — High-Bandwidth Digital-Content Protection (Proteção de Conteúdo Digital de Alta Banda Larga) — Uma especificação desenvolvida por Intel™ Corporation para proteger entretenimento digital através de interface digital, tal como DVI, HDMI.

HDMI — High-Definition Multimedia Interface (Interface Multimídia de Alta Definição) — HDMI transmite o vídeo de alta definição sem compressão juntamente com o áudio digital e os dados de controle do dispositivo num único conector.

Hz (Hertz)— Unidade de frequência.

Correção de distorção trapezoidal — Dispositivo que corrige a distorção de uma imagem projetada (geralmente, a parte de cima da imagem apresenta-se larga e a parte de baixo estreita) devido ao ângulo incorreto de posicionamento do projetor.

Distância máxima — A distância da tela que o projetor deve estar para lançar uma imagem que seja utilizável (brilhante suficiente) numa sala completamente escura.

Tamanho máximo da imagem — A maior imagem que um projetor pode projetar numa sala escura. Esta é geralmente limitada pelo alcance focal do sistema óptico.

Distância mínima — A posição mais próxima que um projetor pode focar uma imagem na tela.

NTSC — National Television Standards Committee. Norma norte-americana para vídeo e difusão, com um formato de vídeo de 525 linhas a 30 quadros por segundo.

PAL — Phase Alternating Line. Uma norma de difusão europeia para vídeo e difusão, com um formato de vídeo de 625 linhas a 25 quadros por segundo.

Imagem invertida — Característica que permite inverter a imagem horizontalmente. Quando usado num ambiente normal de projeção para frente, textos, gráficos, etc, ficam ao contrário. A imagem invertida é usada para retroprojeção.

RGB— Red, Green, Blue (vermelho, verde, azul)— Geralmente usado para descrever um monitor que exige sinais separados para cada uma das três cores.

SECAM — Uma norma de difusão francesa e internacional para vídeo e difusão, muito parecida com PAL, mas com um método de envio de cor diferente.

SVGA — Super Video Graphics Array — 800 x 600 pixels.

SXGA— Super Extended Graphics Array, — 1280 x 1024 pixels.

UXGA — Ultra Extended Graphics Array— 1600 x 1200 pixels.

VGA — Video Graphics Array— 640 x 480 pixels.

XGA — Extended Video Graphics Array — 1024 x 768 pixels

WXGA —Wide Extended Graphics Array — 1280 x 800 pixels.

Lentes de Zoom— Lentes com uma distância focal variável que permite ao operador mover a vista para dentro ou para fora, aumentando ou diminuindo a imagem.

Relação das lentes de zoom — Relação entre a menor e a maior imagem que uma lente pode projetar de uma distância fixa. Por exemplo, uma relação de 1,4:1 significa que uma imagem de 3,4 m sem zoom poderia ser uma imagem de 4,2 m com zoom total.

Índice

A

Adaptador CA 14

C

Como ajustar a imagem projetada 19

abaixar o projetor
Roda frontal de ajuste da
inclinação 19

Como ajustar a altura do
projetor 19

Como ajustar o zoom e o foco do
projetor 20

Anel de foco 20

Como ligar e desligar o projetor

Como desligar o projetor 18

Como ligar o projetor 18

Conexão a um computador 11

Conexão de um Computador por
um Cabo USB 12

Conexão de um reprodutor de
DVD usando um cabo A/V a RCA
14

Conexão do projetor

Adaptador CA 11, 12, 15

Cabo de alimentação 11, 12, 14,
15, 16, 17

Cabo HDMI 15

Cabo USB-A a USB-A 12

conector 3,5 mm A/V para cabo
RCA 14

Conexão com um cabo HDMI
15

Universal 24 pinos para cabo
VGA 11

Controle remoto 25

D

Dell

como entrar em contato 63

Disco flash USB 16

E

Entre em contato com a Dell 6, 56

Especificações

Alimentação 59

Ambiental 60

Brightness (Brilho) 59

Compatibilidade de vídeo 59

Conectores de E/S 60

Consumo de energia 60

Cor exibível 59

Dimensões 60

Distância de projeção 59

Flash Interna 59

Lente de projeção 59

Nível de ruído 60

Número de pixels 59

- Peso 60
- Relação de contraste 59
- Tamanho da tela de projeção 59
- Uniformidade 59
- Válvula da luz 59
- Áudio 60

- Exibição na Tela 29
 - Input Select (Seleção de entrada) 29

M

- Menu Position (Posição do Menu) 38

- Menu Settings (Configuração do Menu) 38

- Menu Timeout (Tempo Limite do Menu) 38

- Menu Transparency (Transparência do Menu) 38

N

- número de telefone 63

- números de telefone 63

P

- Painel de controle 23

- Password 38

- Password (Senha) 38

- Portas de conexão
 - Conector de E/S universal para entrada VGA e

- entrada/saída de Áudio 10
- Conector HDMI 10
- Conector USB Tipo A 10
- Entrada de entrada A/V 10
- Saída VGA-A (conexão passante de monitor) 10
- Slot de cartão MicroSD 10

- Power Saving (Economia de Energia) 41

- Power Settings (Configurações de Energia) 41, 42

R

- Restaurar Padrão de Fábrica 37

S

- Solução de problemas 54
 - Entre em contato com a Dell 54
 - suporte
 - como entrar em contato com a Dell 63

T

- Test Pattern (Padrão de Teste) 36

U

- Unidade principal 8
 - Anel de foco 8
 - Lente 8
 - Painel de controle 8
 - Roda de ajuste da inclinação 8